

Benna mordente con chele scambiabili e cilindro verticale per escavatori con peso operativo da 13 t a 18 t - con cambio rapido e facile delle chele. Il C18VE è ideale per varie applicazioni, come operazioni di scavo, architettura paesaggistica/giardinaggio, scavo di trincee, movimentazione di tronchi ecc. Le chele possono essere cambiate in meno di quattro minuti.



- ▷ **Soluzione economica** dal momento che solo le chele vanno cambiate in base all'applicazione. Portante della benna, cilindro idraulico e cuscinetti sono integrati nell'unità.
- ▷ **La lunga durata** è garantita dall'uso di acciaio 500 HB per la fabbricazione delle lame.
- ▷ **Usura ridotta** grazie al sistema di cuscinetti di grandi dimensioni.
- ▷ **Eccellenti caratteristiche di scavo**, come risultato delle alte forze di chiusura (42 kN a una pressione di esercizio di 35 MPa/, varia a seconda della larghezza).

Benna mordente C18VE

Tipo	Larghezza	Apertura	Altezza	Lunghezza	Volume (l)	Numero di denti	Peso (kg)	Capacità di carico (kg)
	E (mm)	A (mm)	C max.(mm)	F (mm)				
C18VE-33	335	1655	1595	1360	125	3	590	4500
C18VE-40	400	1655	1595	1360	160	3	605	4500
C18VE-50	500	1655	1595	1360	200	5	630	4500
C18VE-60	600	1655	1595	1360	245	5	655	4500
C18VE-80	800	1655	1595	1360	330	9	705	4500
C18VE-100	1000	1655	1595	1360	415	9	755	4500

Il set è composto da: benna mordente, denti imbullonati, rotatore **KINSHOFER** con protezione dei tubi, 2 occhielli saldati, kit di supporto per lo scambio delle chele e valvola di non ritorno

Rotatore **KINSHOFER**

Rotazione continua e due passaggi di olio. Protezione dai sovraccarichi assicurata dalle valvole di sovrappressione.

Tipo	Collegamento superiore (larghezza x Ø del perno) (mm)	Coppia (Nm)	Momento flettente max. (Nm)
KM 10 F275-60	125 x 60	1500	14000

Accessori

Tipo	Descrizione
KM 501 13t-25t	attacco superiore senza pendolo
KM 511 13t-25t	attacco superiore con pendolo
KM 510 13t-25t	pendolo singolo
KSW10 cardanic	adattatore per sistema L-Lock KMS10L/KHS10L incl. collegamento cardanico escl. pendolo - fino a 19 t
KSW21/25 cardanic	adattatore per sistema L-Lock KMS21/25L / KHS21/25L incl. collegamento cardanico escl. pendolo - fino a 40 t
KM 680 C18VE	raschiatore

Requisiti della macchina portante

Pressione di esercizio (apertura/chiusura):	max. 35 MPa (350 bar)
Capacità pompa consigliata (apertura/chiusura):	75 - max. 150 l/min
Pressione di esercizio (rotazione):	max. 32 MPa (320 bar)
Capacità pompa consigliata (rotazione):	20 - max. 50 l/min

Disegno tecnico

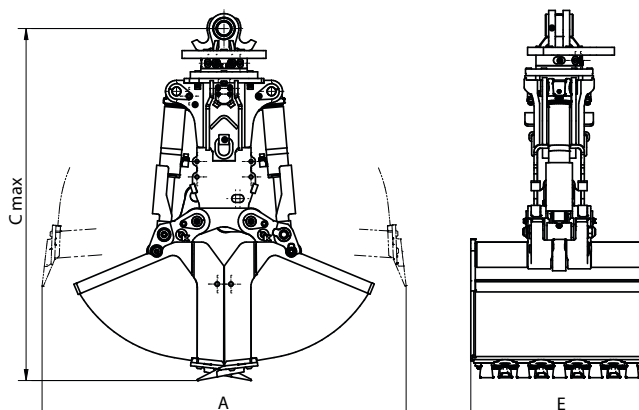

Chele scambiabili per C18VE

Chele scambiabili per C18VE

Le chele sono scambiabili e disponibili in varie larghezze. Scambio rapido con supporto della chela e utensile di scambio del perno.

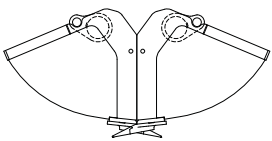
Tipo	Larghezza (mm)	Apertura (mm)	Altezza totale (mm)	Volume (l)	Numero di denti	Peso delle chele (kg)	Capacità di carico (kg)	Forza chiusura (kN)
Benna mordente								
								
C18VE-33S	335	1655	1595	125	3	160	4500	42
C18VE-40S	400	1655	1595	160	3	180	4500	42
C18VE-50S	500	1655	1595	200	5	195	4500	42
C18VE-60S	600	1655	1595	245	5	225	4500	42
C18VE-80S	800	1655	1595	330	9	275	4500	42
C18VE-100S	1000	1655	1595	415	9	325	4500	42

Pinza per operazioni di scavo

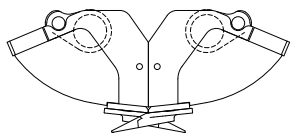

C18VE-33S EG	335	1205	1430	90	3	125	4500	57
C18VE-40S EG	400	1120	1385	55	3	130	4500	60
C18VE-80S EG	800	820	1380	100	9	185	4500	69

Pinza per tubi

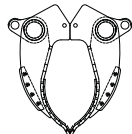

C18VE-83S PG	830	Ø100 - Ø 600	1625	Ø 600 mm		295*	4500	41
---------------------	-----	--------------	------	----------	--	------	------	----

*incl. supporto

Pinza ad albero per pozzi



C18VE-97S WSG	Ø 970	970	1410	110	5	170	4500	65
----------------------	-------	-----	------	-----	---	-----	------	----

nota: chele più grandi disponibili su richiesta

Pinza per fieno e silvicoltura

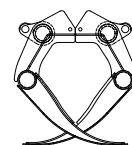

A18VE-95S	955	1830	1685	400	-	340	4500	41
A18VE-122S	1220	1835	1725	600	-	275	4500	32

Pinza per roccia

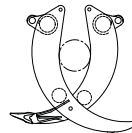

R18VE-49S	490	1850	1820	0,50 m ²	-	195	4500	33
------------------	-----	------	------	---------------------	---	-----	------	----

Pinza per legname

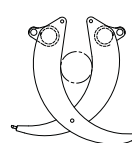

T18VE-49S-0,5	490	1830	1825	0,50 m ²	-	200	4500	30
T18VE-49S-0,6	490	1975	1905	0,60 m ²	-	220	4500	33

Denti per rotaie



C18VE-50S RG	500	1250	1400	-	-	130	4500	44
---------------------	-----	------	------	---	---	-----	------	----

Il set è composto da: chele, denti (per benna mordente, pinza per scavo e ad albero per pozzi), kit di supporto per lo scambio delle chele e utensile di estrazione del perno

Nota: chele speciali su richiesta